

IBBI

I Il binario IBBI è frutto di continui studi ed aggiornamenti tecnologici ed è prodotto esclusivamente con materiale di prima scelta ZENDZIMIR Z200MA, disponibile con spessore 4 mm ed in barre con lunghezze da 3 e 6 metri, per soddisfare una più ampia gamma di Clienti.

Il binario IBBI è corredato con la giunzione RAPIDA, che permette un innesto rapido del binario e una più precisa unione tra le due parti, con la possibilità di unire anche spezzoni più corti ed eliminando così tutti gli scarti.

UK The IBBI track stems from long studies and continuous technological improvement. It is produced only with first quality material ZENDZIMIR Z200MA and is available as 4 mm thick and in 3 or 6 m bars, in order to satisfy any request.

The IBBI track is provided with the QUICK joint, that enables a quick and more precise coupling of the two parts, with the possibility to join also shorter parts, thus utilizing even rejections.

D Die IBBI Schiene ist das Ergebnis sorgfältiger Entwicklung und wird hergestellt nur mit erster Qualität ZENDZIMIR Z200MA Material. Verfügbar als 4mm dicke, 3 bzw. 6 m lange Barren, um mit den Anforderungen aller Kunden am Besten gerecht zu werden. Die IBBI Schiene ist mit SCHNELLEM Anschluß versorgt, um eine schnelle Einschaltung der Schiene und eine genauere Kupplung der Teile zu ermöglichen. Damit wird es möglich auch kürzere Schienstücke anzuschließen, ohne Abfälle.

F Le rail IBBI est le résultat de plusieurs innovations technologiques et des recherches continues. Produit uniquement par ZENDZIMIR Z200MA, un matériel de première qualité, il est disponible avec 4mm d'épaisseur et avec des barres de 3 à 6 mètres de long afin de satisfaire un plus grand éventail de clients.

Le rail IBBI est doté d'une jonction RAPIDE qui permet un embrayage précis et rapide du rail aux parties avec la possibilité d'utiliser des tranches plus petites obtenir une union parfaite.

E La vía IBBI es el fruto de continuos estudios y actualizaciones tecnológicas y se realiza sólo con material de primera calidad ZENDZIMIR Z200MA, disponible con espesor 4 mm y en cajones largos de 3 a 6 metros, para satisfacer todo tipo de Cliente.

La vía IBBI está integrada por el enlace RÁPIDO, que favorece un acoplado rápido de la vía y una unión más precisa entre las dos partes, con la posibilidad de juntar también trozos más cortos, eliminando, de esta manera, todos los descartes.

RUS Направляющая IBBI это результат исследований и непрерывной технологической модернизации. Она производится только из первоклассного материала ZENDZIMIR Z200MA и имеется в наличии как планка 4 мм толщиной и 3 или 6 м длиной, что удовлетворит любой запрос.

Направляющая IBBI поставляется со СКОПОСТНЫМ соединением, которое дает возможность быстрой и более точной стыковки двух частей, или нескольких коротких, что позволяет устранить недостатки.

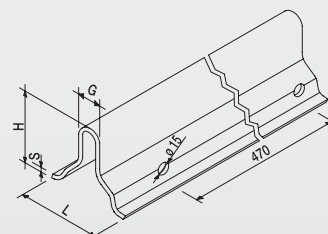
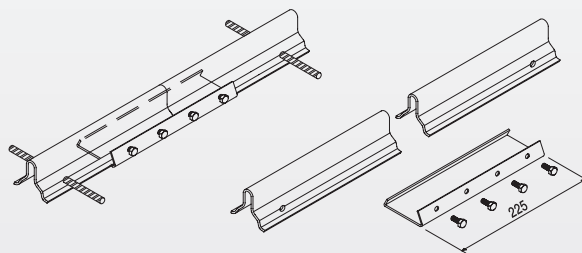
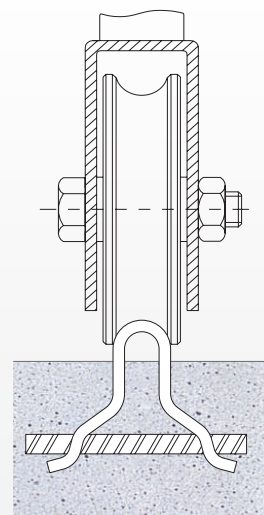

Articolo - Article	Descrizione Description	L	H	S	G	Fasci Sheafs	
Riferimento - Reference		mm			∅	ML	N°
IBBI Z 6/4	BZ 55 53 64 Zincato da ML 6	66	53	4	20	300	1040
IBBI Z 3/4	BZ 55 53 34 Zincato da ML 3	66	53	4	20	150	520
RAPIDA	PT 77 22 00 Giunzione c/viti					10	6

IBBY Ø16

I Il binario IBBY Ø16 è un binario con scorrimento da Ø16 mm ed è prodotto esclusivamente con materiale di prima scelta ZENDZIMIR Z200MA, disponibile con spessore 3 mm ed in barre con lunghezze da 3 e 6 metri, per soddisfare una più ampia gamma di Clienti. Il binario IBBY è corredato con la giunzione RAPIDA, che permette un innesto rapido del binario e una più precisa unione tra le due parti, con la possibilità di unire anche spezzoni più corti ed eliminando così tutti gli scarti.

UK The IBBY Ø16 mm track is a sliding Ø16 track produced only with first quality material ZENDZIMIR Z200MA and available at 4 mm thick and in 3 or 6 m bars, in order to satisfy any request. The IBBY track is provided with the QUICK joint, that enables the quick and more precise coupling of the two parts, with the possibility to join also shorter parts, thus utilizing even rejections.

D Die IBBY schiene Ø16 mm ist eine Ø16 mm Schieb-Schiene die nur mit erster Qualität ZENDZIMIR Z200MA Material hergestellt wird. Verfügbar als 4mm dicke, 3 bzw. 6 m lange Barren, um mit den Anforderungen aller Kunden am Besten gerecht zu werden. Die IBBY Schiene ist mit SCHNELLEM Anschluß versorgt, um eine schnelle Einschaltung der Schiene und eine genauere Kupplung der Teile zu ermöglichen. Damit wird es möglich auch kürzere Schienstücke anzuschließen, ohne Abfälle.

F Le rail IBBY Ø16 est un rail coulissant de Ø16mm produit uniquement par ZENDZIMIR Z200MA, un matériel de première qualité, elle est disponible avec 4mm d'épaisseur, et avec des barres de 3 à 6 mètres de long afin de satisfaire un plus grand éventail de clients. Le rail IBBY est doté d'une jonction RAPIDE qui permet un embrayage précis et rapide du rail aux parties avec la possibilité d'utiliser des tranches plus petites obtenir une union parfaite.

E La vía IBBY Ø16 es una vía con desplazamiento de Ø16 mm realizada exclusivamente con materiales de primera calidad ZENDZIMIR Z200MA, disponible con espesor 3 mm y con barras largas de 3 a 6 metros para satisfacer todo tipo de Cliente. La vía IBBY está integrada por el enlace RÁPIDO, que favorece un acoplado rápido de la vía y una unión más precisa entre las dos partes, con la posibilidad de juntar incluso los trozos más cortos, eliminando, de esta manera, todos los descartes.

RUS Направляющая IBBY Ø16 – это скользящая направляющая Ø16. Она производится только из первоклассного материала ZENDZIMIR Z200MA и имеется в наличии как планка 4 мм толщиной и 3 или 6 м длиной, что удовлетворит любой запрос. Направляющая IBBY поставляется со СКОРОСТНЫМ соединением, которое дает возможность быстрой и более точной стыковки двух частей, или нескольких коротких, что позволяет устранить недостатки.

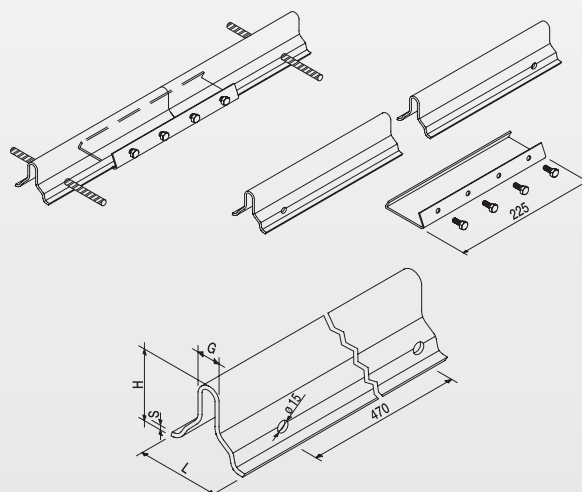
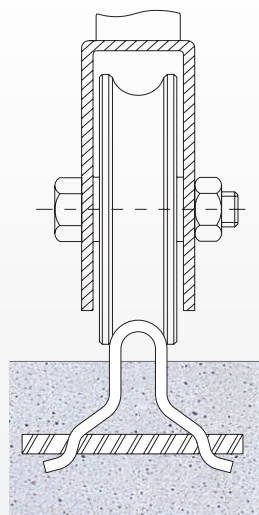
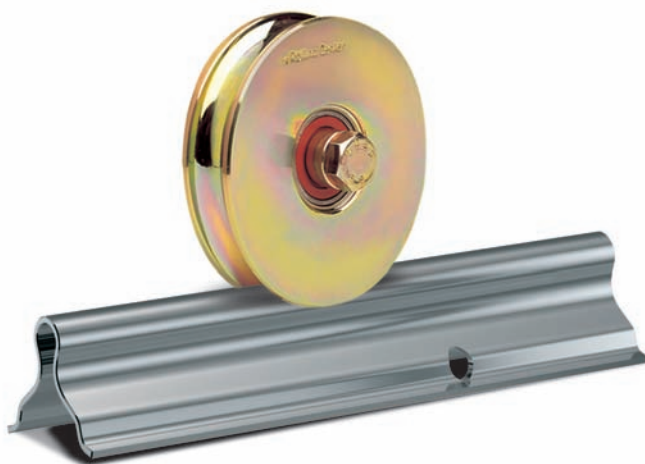

Articolo - Article		Descrizione Description	L	H	S	G	Fasci Sheafs		
Riferimento - Reference			mm				ML	N°	
IBBY Z 6/3	BZ 55 53 63	Zincato da ML 6	63	53	3	16	300		860
IBBY Z 3/3	BZ 55 53 33	Zincato da ML 3	63	53	3	16	150		430
RAPIDA	PT 77 22 00	Giunzione c/viti						10	6